

praktikrant

natuurkunde | scheikunde | biologie

MEI 2009

TER CIRCULATIE SECTIE ● NATUURKUNDE ● SCHEIKUNDE ● BIOLOGIE ● TECHNIEK



Dino-Lite digitale microscoop

Een zeer fraaie en praktische oplossing om grote en kleine objecten (van micropreparaten tot ruimtelijke opnamen) direct op uw scherm zichtbaar te maken en zelfs scherp uit te vergroten op uw digitale schoolbord tot een afmeting van 150 cm diagonaal. Meer informatie vindt u op pagina 3.

Sunflower Learning software

Sunflower Learning software is rijke, interactieve software voor het voortgezet onderwijs. Het helpt u met de "moeilijkere" delen van biologie, scheikunde en natuurkunde: ingewikkelde concepten, experimenten die niet gemakkelijk te begrijpen en uit te voeren zijn. Het laat het grote geheel zien binnen de verschillende vakken.

De software is volledig vanuit het Engels vertaald in het Nederlands en kan dus ook uitstekend in de onderbouw HAVO/VWO en op het VMBO worden toegepast.

Elk programma bevat werkbladen, activiteiten en toetsen die automatisch nagekeken kunnen worden. Naar wens kunt u deze aanpassen of zelf nieuwe maken met de Resource Bouwer. Een uitgebreide beschrijving vindt u op pagina 4.

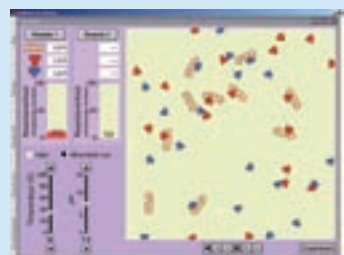

Labquest kan alle meters vervangen

De introductie van de Labquest is een enorm succes gebleken. Veel scholen hebben inmiddels een proefmodel getest en zijn overgegaan op het gebruik van meerdere Labquests.

Regelmatig staat u waarschijnlijk voor de beslissing om één of ander meetinstrument te kopen. Of het nu gaat om een voltmeter, pH-meter, tijdmeting of temperatuurmeter. Evenals andere scholen zult u dan tot de slotsom komen dat het verstandiger is om een Labquest aan te schaffen, temeer omdat u daar nog veel meer mee kunt dan alleen meten. U kan namelijk ook meetgegevens opslaan en (achteraf) presenteren. Meer informatie en aanbiedingen vindt u op pagina 6.



Eurofysica[®]
INSTRUMENTEN

Exact wat u nodig heeft

NIEUW



Practicumvoeding 0-15V bij 0-3A DC

Een zeer compacte, maar complete practicumvoeding. Levert 0-15 V bij maximaal 3 A. Spanning en stroom zijn beide continue regelbaar en op de digitale meters afleesbaar. Voorzien van veiligheidsbussen, verlichte aan/uit schakelaar en loskoppelbaar RA-snoer.

Beveiligd tegen overbelasting.

Technische gegevens:

Spanning	0 - 15 V DC
Stroom	0 - 3 A
Rimpel	0,5 mV
Afmeting (bxhxd)	9,5 x 16 x 21 cm

Bestelnummer I14605

€ 48,50

NIEUW



Testset "Biologisch Afbreekbaar"

Welke materialen zijn biologisch afbreekbaar, welke niet? Zijn de omstandigheden waarin het afbreekproces plaats vindt ook van belang? Duurt het weken, jaren of nog langer?

Met de Testset Biologisch Afbreekbaarheid vindt u alle antwoorden op deze vragen door het gewoon uit te proberen. Deze nieuwe en innovatieve set (demonstratie of practicum) maakt het mogelijk om op een eenvoudige en doeltreffende wijze de biologische afbreekbaarheid van vele materialen te onderzoeken. Kies het materiaal en de omstandigheden (grondsoort of vloeistof) en test het uit.

De set omvat 6 speciaal ontworpen (luchtreguleerbare) bakjes waarin de afbreekbaarheid getest kan worden. Per container zijn er 3 verschillende houders beschikbaar voor de te onderzoeken materialen (open, half open en gesloten uitvoering). De set bevat verschillende materialen om te onderzoeken zoals koper, aluminium, tin, karton, plastic (in heet water oplosbaar), plastic (in koud water oplosbaar) en plastic dat snel afbreekt.

Daag de leerlingen uit om zelf op zoek te gaan naar materialen, grondsoorten of vloeistoffen om de afbreekbaarheid te testen. Het besef rondom milieu en vervuiling wordt zeer duidelijk en stimuleert de discussie over duurzaamheid en milieu.

De set wordt geleverd met gedetailleerde instructies en suggesties voor verschillende experimenten.

Bestelnummer 401040

€ 75,00



Gratnell opbergsysteem

Inmiddels heeft het Gratnell opbergsysteem zijn nut wel bewezen in het practicumlokaal of kabinet. Steeds meer scholen zien deze oplossing als welkom, zeker daar waar men met ruimteproblemen zit. Met behulp van de opbergrekken in het kabinet, de verrijdbare rolwagens en de fraaie opbergkasten in het lokaal kunt u zeer efficiënt en overzichtelijk uw leermiddelen opbergen, organiseren en uitdelen. Met deze Practikrant ontvangt u tegelijkertijd onze nieuwe Gratnell folder waarin alle oplossingen uitgebreid worden beschreven.



AANBIEDING



Miele Onderwijs reinigingsautomaat G 7804

De reinigingsmachine die speciaal is ontworpen voor het onderwijs door Miele. Gehele behuizing van roestvrij staal. Voorlader, vrijstaand of als onderbouwmodel te gebruiken en met ingebouwde waterontharder. De hoge reinigingsapparatuur van 75°C, een neutralisatiefase en naspoeling op 70°C zorgen, tezamen met de op de praktijk afgestemde rekken en inzetten, voor een perfect, snel en comfortabel reinigingsresultaat.

Miele set compleet

Miele reinigingsautomaat G7804

Bovenrek

Onderrek

Inzet voor reageerbuizen

Inzet voor flessen en maatcilinders

Inzet voor bekersglazen

Inzetkorf universeel 20 x 20 x 20 cm

Neodisher A8 reinigingsmiddel, 10 kg

Neodisher Z, neutralisatiemiddel, 1 l

Onthardingszout, 12 kg

Bestelnummer 117979XX

€ 4.350,00

Inclusief aflevering, installatie, instructie en voorrijkosten, exclusief installatiemateriaal. Aansluitingen voor 230V of 380 V, wateraan- en afvoer dienen al aanwezig te zijn.

NIEUW



Dino-Lite digitale microscoop

Een zeer fraaie en praktische oplossing om grote en kleine objecten (van micropreparaten tot ruimtelijke opnamen) direct op uw scherm zichtbaar te maken en zelfs scherp uit te vergroten op uw digitale schoolbord tot een afmeting van 150 cm diagonaal.

Deze camera met USB aansluiting heeft een verstelbare lens met ingebouwde schakelbare LED-verlichting wat digitale foto's en video mogelijk maakt voor (real-time) presentaties. De resultaten zijn verbluffend en met het bijbehorende Nederlandstalige programma voor iedereen toegankelijk. De software kent diverse handmatige of automatisch instellingen voor beeldkwaliteit, kleur, resolutie en opslag. Daarnaast kan men met de software ook metingen aan objecten uitvoeren. Compleet met USB-aansluitsnoer van 180 cm, software op CD-Rom en camerastandaard.

Technische gegevens:

Vergroting 10X – 50X – 200X

Resolutie instelbaar tot 1024 x 1280 pixels

Fotobestand BMP 1,3 – 4 Mb

Videobestand AVI

Afmeting camera 10,5 x 3,2 cm

Software Werkt onder Windows Vista, XP, 2000, Windows Server 2003 of MAC OS vanaf 10.4

Aansluiting USB-2

Bestelnummer 199110

€ 274,00

Optioneel zijn speciale statieven leverbaar waarmee de camera in alle hoeken opgesteld kan worden en/of voorzien is van een regelbare hoogte-instelling.

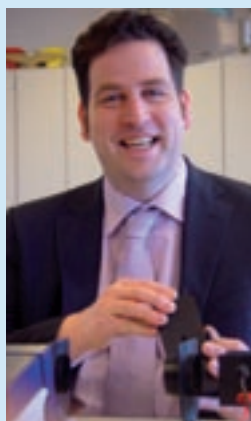

Mogen wij u voorstellen....

...Richard Seijkens, onze nieuwe adviseur Instrumenten, zal voorlopig de werkzaamheden van Ger van de Wijdeven overnemen. Ger kan vanwege gezondheidsredenen voorlopig niet werken. Richard is geheel thuis in ons assortiment en kan u indien nodig een goed advies geven, zoals u van Eurofysica gewend bent. Schroom niet om eens een afspraak te maken. Hij komt graag bij u langs.

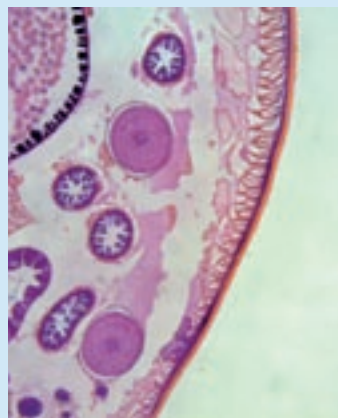

Sunflower Learning software

Sunflower Learning software is rijke, interactieve software voor het voortgezet onderwijs. Het helpt u met de “moeilijkere” delen van biologie, scheikunde en natuurkunde: ingewikkelde concepten, experimenten die niet gemakkelijk te begrijpen en uit te voeren zijn. Het laat het grote geheel zien binnen de verschillende vakken. De software is volledig vanuit het Engels vertaald in het Nederlands en kan dus ook uitstekend in de onderbouw HAVO/VWO en op het VMBO worden toegepast.

Elk programma bevat werkbladen, activiteiten en toetsen die automatisch nagekeken kunnen worden. Naar wens kunt u deze aanpassen of zelf nieuwe maken met de Resource Bouwer.

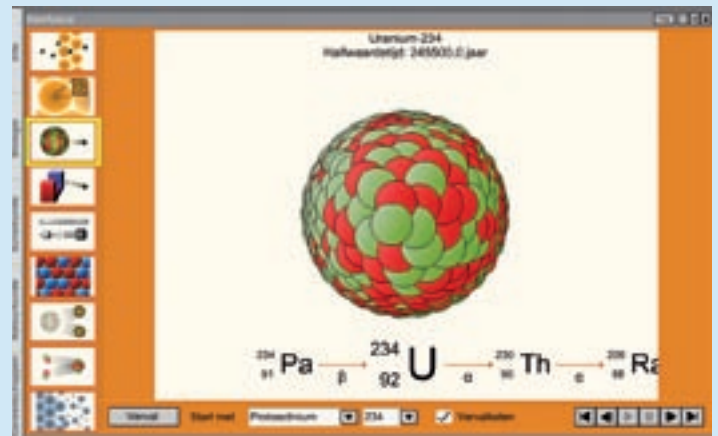
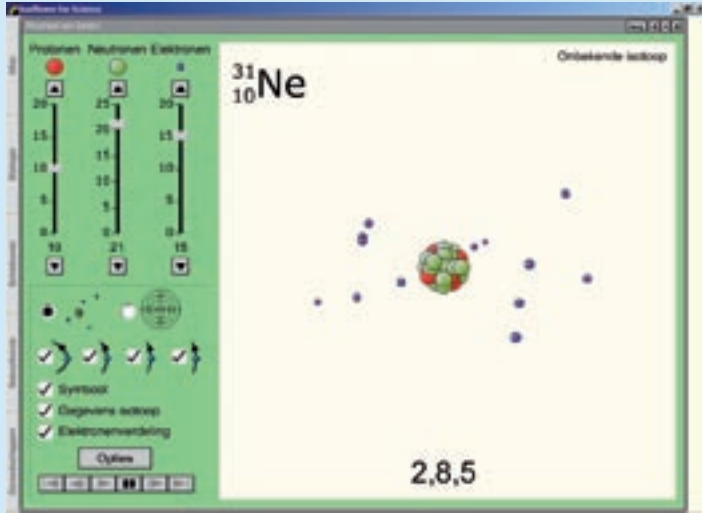

Sunflower is er voor docenten, maar ook voor leerlingen

- Docenten kunnen aan de hand van de software verschillende onderwerpen in de klas bespreken en laten zien. Zo kan de software gebruikt worden als instructie of praatmodel.
- Leerlingen kunnen zelf ontdekken en uitzoeken hoe verschillende dingen in elkaar steken door de voorbeelden, activiteiten, werkbladen en toetsen te bekijken en uit te voeren.
- Verschillende simulaties kunnen uitgevoerd worden met verschillende variabelen. Hierdoor kan onderzocht worden wat de verschillende relaties zijn.

Sunflower Science

Sunflower Science is een softwareprogramma met 27 interactieve multimediateprogramma's voor biologie, scheikunde en natuurkunde. En extra gereedschappen om elk onderdeel verder te ontdekken. Met de vele mogelijkheden die standaard ingebouwd zijn, worden de leerlingen steeds geprikkeld om zich de vraag “Wat als...?” te stellen. Het programma bevat veel resources zodat het makkelijk kan worden ingepast in de lessen.

- Voorbeelden
- Activiteiten
- 144 verschillende werkbladen
- Toetsen die automatisch nagekeken kunnen worden

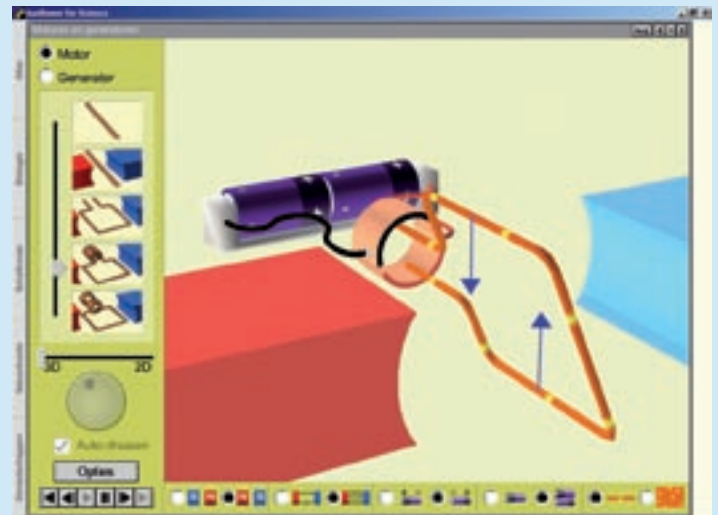
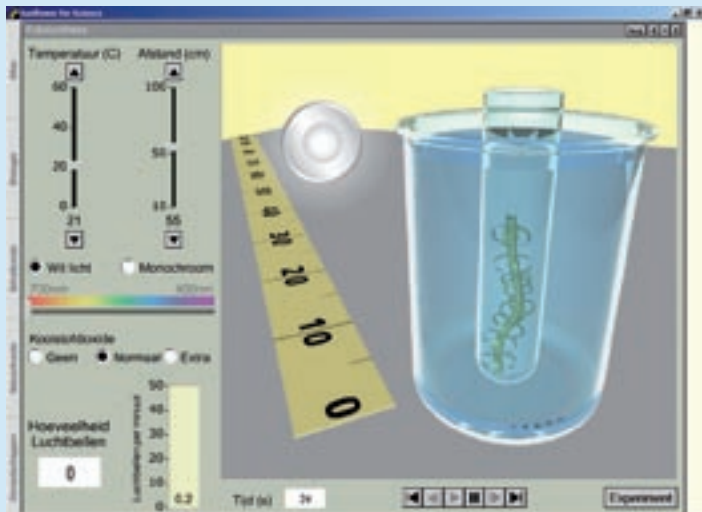

Sunflower Natuurkunde

Natuurkundige simulaties zijn niets nieuws, maar Sunflower Natuurkunde heeft simulaties die de natuurkunde echt uitleggen. Sunflower Natuurkunde is een groot en krachtig nieuw softwareprogramma.

Enkele sterke punten:

- Maak een schakeling in “Simpel schakelingen” en bekijk dan wat er met de elektronen gebeurt.
- Bouw een elektrische motor in 3D in een simulatie waarover je een magnetisch veld kunt plaatsen.
- Volg de deeltjes in een kettingreactie in “Kernfysica”.
- Laat een bal in glycerine vallen in “Krachten en beweging”, laat een grafiek maken van de snelheid in “Data Analyse”.

Sunflower Scheikunde

Sunflower Scheikunde bevat simulaties van atomen, de kern van de atoom, een 3D periodieksysteem en een programma over binding dat duidelijk en eenvoudig werkt.

Enkele sterke punten:

- Experimenteer met virtuele substanties in "Vaste stoffen, vloeistoffen en gassen".
- Bouw een atoom in "Atomen en ionen".
- Verdamp een oplossing in "Oplossen" en bekijk hoe de deeltjes kristalliseren.
- Maak atoom- en ionbindingen in "Binding" door atomen en elektronen toe te voegen.

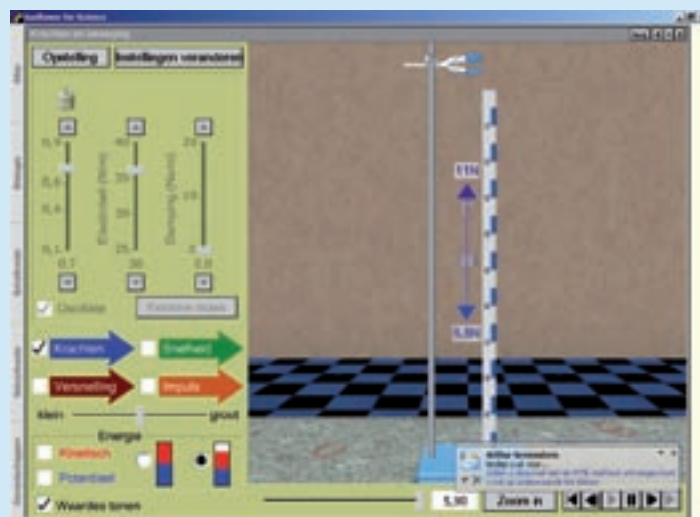
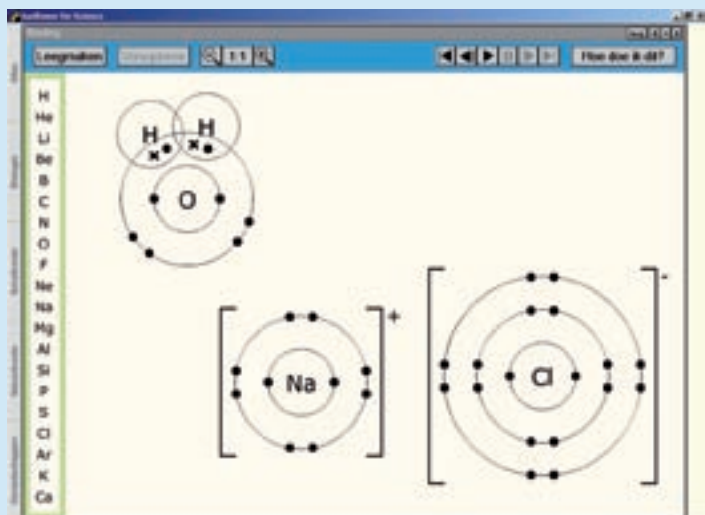

Sunflower Biologie

In deze omgeving van het programma vind je simulaties van klassieke experimenten, prachtig gedetailleerde microscopische afbeeldingen en sprekende animaties.

Enkele sterke punten:

- Wissel tussen foto en diagram om de cellen goed te kunnen bestuderen
- Start een enzymexperiment en bekijk hoe goed het werkt door een grafiek te laten maken met de data analyse.
- Bekijk de bewegingen van het hart plaatje voor plaatje.
- Volg het verhaal van de koolhydraten, vetten en eiwitten in een pizza.

Kennismaken met Sunflower Learning software.

Dat kan op verschillende manieren;

- Bekijk de extra informatie op onze website www.eurofysica.nl, ga naar "Software en ICT" en kies dan Sunflower software
- Bezoek ons voor een demonstratie in ons instructielokaal
- Vraag een demonstratie aan op uw adres via info@eurofysica.nl

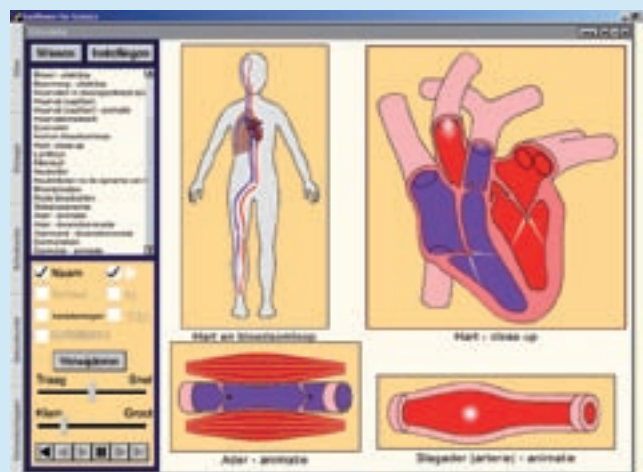
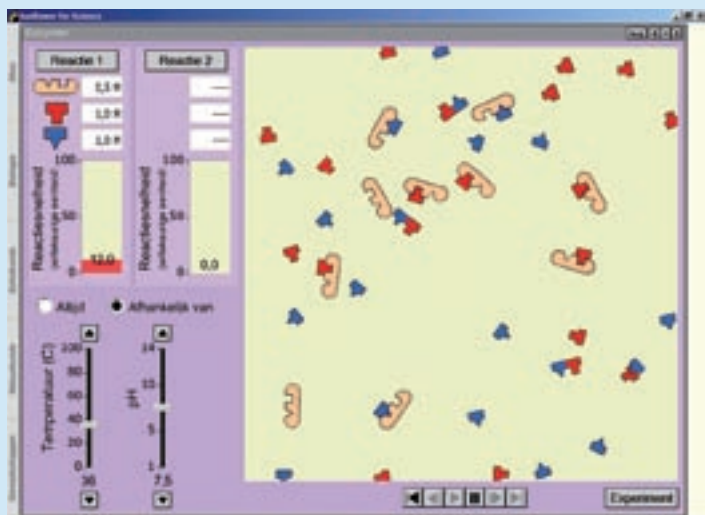

Introductieaanbieding

Ter introductie bieden wij bij aankoop van één van de pakketten tijdelijk een korting van 40% op de prijs. Deze aanbieding geldt voor alle orders die wij voor 1 juli 2009 ontvangen.

Anywhere Licence*

	Normale prijs	Introductieprijs (korting 40%)
Sunflower Natuurkunde NL	€ 1.687,50	€ 1.012,50
Sunflower Scheikunde NL	€ 1.875,00	€ 1.125,00
Sunflower Biologie NL	€ 1.875,00	€ 1.125,00
Sunflower Science NL	€ 4.375,00	€ 2.625,00

Met de Anywhere Licence kan iedereen de software op school en thuis gebruiken. Gebruik loopt middels internet.



LabQuest en Biologie: Een combinatie waar je wat aan hebt!

De afgelopen maanden is op de diverse conferenties, op de NOT en tijdens onze bezoeken aan scholen vooral naar voren gekomen dat de docent en leerling bij Biologie en NLT heel erg enthousiast zijn over de wereld aan mogelijkheden van de LabQuest datalogger/interface in combinatie met GPS en biologiesensoren.

Het is nu zeer eenvoudig om zaken als CO₂, O₂, pH, ademhaling, bloeddruk, hartslag, knijpkracht en vele andere waarden te meten door eenvoudig de sensor aan te klikken, de meter aan te zetten en op de meetknop te drukken.

Meerdere parameters kunnen gelijktijdig en in combinatie met de GPS coördinaten, buiten worden gemeten. Wat dacht u van CO₂ en geluidswaarden in het verkeer of in het park. Of pH, temperatuur en TDS van oppervlaktewater?

De meetwaarden kunnen eenvoudig op een USB stick of in het geheugen van de meter worden opgeslagen en later op school of thuis worden uitgewerkt. De LabQuest is voorzien van Nederlandstalige software.



Labquest update

Sinds kort is de Labquest ook uitgevoerd met geheel Nederlandstalige software. Via het menu kan u dus kiezen om onder andere in de volgende talen te werken: Nederlands, Engels, Duits, Spaans etc. Verder is de software uitgevoerd met een z.g. functiegenerator die in combinatie met de nieuwe versterker (aansluitbaar op de audio-uitgang, levert DC-20 kHz, +/- 10V bij 1 A, bestelnummer 113132) geschikt is voor bijna alle voorkomende audio-experimenten. Bestaande gebruikers kunnen deze nieuwe versie gratis downloaden vanaf onze website.

AANBIEDING

Labquest pH-meetset

Bestaande uit een Labquest datalogger/interface (compleet met Logger Light software, netadapter, USB-kabel en handleiding) en een pH-sensor.

Bestelnummer	LQ-PH
Setprijs normaal	€ 523,00
Setprijs nu	€ 424,00

AANBIEDING

Labquest temperatuur-meetset

Bestaande uit een Labquest datalogger/interface (compleet met Logger Light software, netadapter, USB-kabel en handleiding) en een temperatuursensor (stiftsensor bereik -25 /+ 125 °C)

Bestelnummer	LQ-TMP
Setprijs normaal	€ 461,00
Setprijs nu	€ 424,00



Retourtje Zuid Afrika

Na het succes van het afgelopen jaar gaat er dit jaar weer een medewerker van Eurofysica naar Zuid Afrika om daar een wezenlijk verschil te maken. Ard van der Pijl, adviseur digitale schoolborden, zal in juli, samen met zijn vriendin naar Port Elisabeth gaan om het werk van Marcel Henneman af te maken.

Samen met de Stichting Be More zetten wij op deze manier onze werknemers in om een helpende hand te bieden bij de Ready for Life projecten. Deze projecten bieden middelbare scholieren een naschools lesprogramma aan en bereiden jongeren zo voor op een betere toekomst.

De vorderingen van Ard kunt u blijven volgen via www.eurofysica.nl of via www.ardvanpijl.helptmee.nl. Wilt u dit project ook ondersteunen dan is uw (kleine) bijdrage altijd welkom. Kijk op onze site hoe u op uw manier kunt helpen.



Power Plus Generator

De Powerplus is een laagspanningsgenerator met fietspedalen en een accu voor opslag van elektrische energie. Een praktische oplossing om uw leerlingen inzicht te geven in het opwekken, opslaan en verbruiken van elektrische energie. Na enkele uurtjes fietsen beschikt u over voldoende elektrische energie om 's-avonds de krant bij een PL-lamp (230V aansluiting) te lezen of een leuke film op uw nieuwe flatscreen te bekijken. U kunt ook uw mobieltje (via USB) of andere laagspanningsapparaten (netadapter-ingang) opladen. Met de ingebouwde LED-lamp kunt u ook nog lang in het donker uw licht opsteken. Kortom, een onmisbare oplossing voor het geval alle stoppen zijn doorgeslagen of de gehele wijk in het donker zit.

Deze generator levert een laagspanning 15V DC als voeding voor de loskoppelbare accu. De accu is apart te monteren en te gebruiken en kan eventueel ook met de bijbehorende netadapter opgeladen worden. Gelijktijdige afname van 230V AC en opladen van de accu wordt door oververhitting afgeraden.

De accu is verder voorzien van een handvat, een ingebouwde LED-lamp met standenschakelaar en een keuzeschakelaar voor afname van 230V (max. 100W) wisselspanning of 3 - 4,5 - 6 - 9 of 12V DC.

Technische gegevens:

Output generator	15V DC
Output accu	230V AC
	3 - 4,5 - 6 - 9 - 12V DC
Capaciteit accu	12V, 7 Ah
Afmeting	34 x 36 x 27 cm

Bestelnummer I 14396

€ 109,00

NIEUW



Voltmeter analoog

Speciale voor practicum gebouwde voltmeter met een stevige spatwaterdichte kunststof behuizing. Voorzien van draaispoelmeetsysteem, grote centrale bereikschakelaar en spiegelschaal voor correcte aflezing. Uitgevoerd met 4mm veiligheidsbussen aan de bovenkant, buiszekering voor beveiliging.

Technische gegevens:

Meetbereiken	AC 3-1000V (6 stappen) DC 100mV-1000V (8 stappen)
Nauwkeurigheid	1,5% DC en 2% AC
Zekering	0,5 A/500V (6x32mm)
Afmetingen	110 x 170 x 60 mm

Bestelnummer I 14039

€ 60,00

NIEUW



Ampèremeter analoog

Speciale voor practicum gebouwde ampèremeter met een stevige spatwaterdichte kunststof behuizing. Voorzien van draaispoelmeetsysteem, grote centrale bereikschakelaar en spiegelschaal voor correcte aflezing. Uitgevoerd met 4mm veiligheidsbussen aan de bovenkant, buiszekering voor beveiliging.

Technische gegevens:

Meetbereiken	AC 10mA-10A (7 stappen) DC 100uA-10A (11 stappen)
Nauwkeurigheid	1,5% DC en 2% AC
Zekering	3A/500V, 10A/500V (6x32mm)
Afmetingen	110 x 170 x 60 mm

Bestelnummer I 14040

€ 64,00



Nieuwe trainingsruimte

Eurofysica heeft een nieuwe trainingsruimte. Vanwege de groei van Eurofysica hebben wij besloten een nieuwe locatie voor onze trainingen en cursussen in te richten. In deze nieuwe ruimte zullen de diverse trainingen en cursussen voor microscopenonderhoud, Crocodile Clips, Yenka en ACTIVBoard worden gehouden. Kijk voor een compleet overzicht van alle trainingen op onze website www.eurofysica.nl



Nu gratis Chemicaliënmanager!



Tijdelijk ontvangt u bij iedere chemicaliënorder vanaf € 200,- die via de webshop wordt besteld, ons programma **Chemicaliënmanager** cadeau.



Chemicaliën bestellen via de webshop

Ons programma van chemicaliën is inmiddels aardig uitgebreid met kleinere verpakkingen. Zoals u wellicht weet vertegenwoordigen wij exclusief het gehele programma van de firma Boom Meppel. Boom levert naast zijn label aan goedkopere chemicaliën ook de fabrieken Merck, Baker, Acros, Oxoid en Labscan.

Alle gangbare chemicaliën zijn direct en snel te bestellen via onze webshop. U kunt zoeken op triviale of technische namen en krijgt de diverse verpakkingen als keus voorgelegd. De prijzen zijn direct zichtbaar en zo kunt u makkelijk zien dat u aan de orderwaarde komt waarboven de orderbehandelings- en verzendkosten zullen vervallen (bij een orderwaarde beneden € 400,00 zijn deze kosten € 25,00 excl. BTW)

Wat is de Chemicaliënmanager?

De Chemicaliënmanager is een menugestuurd Access-bestand waarmee u de opslagplaats, de aanwezige voorraad en de juiste etikettering van uw chemicaliënvoorraad kunt vastleggen en bijhouden.

De Arbo-dienst dwingt u om de opslag van chemicaliën op een duidelijke en veilige manier te regelen volgens steeds strengere regels. Zo dient u de chemicaliën per gevaarclassen apart op te slaan, een voorraadjist per gevaarclassen aan te leggen en de flessen (ook de zelfgevolde practicumflesjes) te voorzien van de juiste etikettering.

Het programma chemicaliënmanager voorziet in deze functies:

- bevat een bestand van 690 verschillende schoolchemicaliën met vermelding van naam, triviale naam, formule, molmassa, R- S- en F-zinnen, gevaarlabel met bijbehorende code, aggregatietoestand en oplossingen
- stoffen op school zijn eenvoudig aan te melden door middel van aanvinken
- invulvelden voor voorraad, eventueel eigen school- of bestelcode en vindplaats
- wijzigen en uitbreiden van bestaande gegevens
- toevoegen van nieuwe stoffen
- wijzigen of uitbreiden van vaste gegevens zoals R-, S- en F-zinnen, vindplaats etc.
- printen van gegevens over chemicaliën n.l.: per gevaarclassen, de gehele voorraad of de gehele database
- printen van vaste gegevens zoals R-, S- en F-zinnen, concentraties, aggregatietoestand, vindplaats
- printen van etiketten voor de flessen op verschillende formaten met alle nodige gegevens

Ook kan het programma door de leerlingen gebruikt worden om bepaalde gegevens over de chemicaliën op te zoeken. Met behulp van een (kleuren)printer kunt u alle etiketten uitdraaien die u nodig heeft voor het juist etiketteren van uw flessen. Het programma maakt

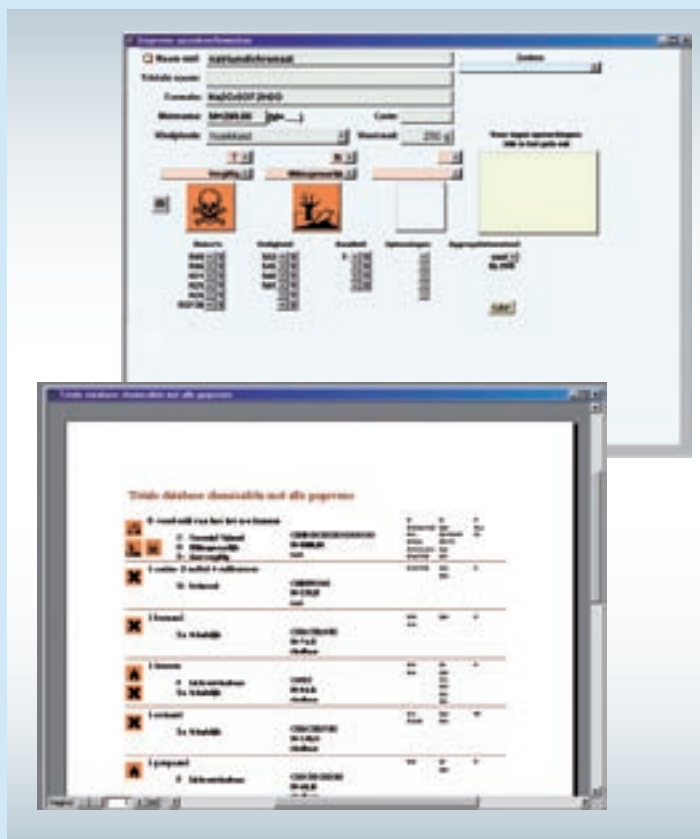

gebruik van 5 verschillende etiketformaten van het merk Herma. Uiteraard kunt u ook zonder etiketten werken door op gewoon papier te printen en de etiketten uit te snijden.

Chemicaliënmanager is volledig Nederlandstalig en voorzien van een handleiding. Het draait binnen het programma Access, een onderdeel van Office en werkt onder Office 97, Office 2000 en Office XP.

Bestelnummer 341000

€ 65,00

Eenvoudige weegschaal



Een eenvoudige en stevige weegschaal die heel eenvoudig is in gebruik. De grote bakken kunnen maximaal 1 liter vloeistof bevatten. Een aanwijzer laat zien of de weegschaal in balans is. De balans kan volledig uit elkaar gehaald worden. Inclusief 5 x 5 gram en 5 x 10 gram gewichtjes en handleiding. Complete grootte: 34 x 47 cm.

Bestelnummer 401086 € 13,50

Wiskundige balans



Leerlingen kunnen makkelijk alle vier de wiskundige functies uitvoeren waarbij het resultaat direct zichtbaar is. Op de achterkant van de strip kan geschreven worden. De balans kan volledig uit elkaar gehaald worden voor opslag. Inclusief 20 x 10g gewichten van 10 cm lang en 3 cm breed en handleiding.

Complete grootte: 34 x 65 cm.

Bestelnummer 111020 € 15,00



Zeer soepele gas slang - volgens nieuwe EN1763 Norm

Voor de gas slang geldt er al een tijdje een nieuwe norm namelijk de EN1763. Onze gas slang is zeer soepel, zwart van kleur en voorzien van de verplichte opdruk volgens Europese Norm EN1763. Vanaf nu staat op de slang een uiterste gebruiksdatum gedrukt (b.v. 2012/10) en daarmee is het voor u duidelijker wanneer u de slang dient te vervangen.

Bestelnummer 118256

Prijs per meter € 2,95

Uw korting op de prijs bij:

- 10 meter 10%
- 20 meter 20%
- 30 meter 30%

Soepeler kunnen we het niet maken.

15 labjassen met gratis geborduurde naam

Een set van 15 labjassen van een uitstekende kwaliteit Italiaanse stof gemaakt met een samenstelling van 35% katoen en 65% polyester. De samenstelling van de stof zorgt voor een optimale beveiliging tegen de verschillende risico's in het practicumlokaal. Het model is uitgevoerd met één rij drukknopen, twee voorzakken, een borstzak, een ophanglus en ingezette lange mouwen. Geschikt voor dames en heren en leverbaar in

de onderstaande maten. Indien gewenst met gratis naamopdruk van de school in lettertype Arial. Gelieve dit bij uw order op te geven evenals de maten.

- 118600 Maat S
- 118601 Maat M
- 118602 Maat L
- 118603 Maat XL
- 118604 Maat XXL

Prijs per set van 15 stuks € 225,00



SOA-practicumset

SOA Aids Nederland en het NIBI (Nederlands Instituut voor Biologie) hebben een lespakket geschreven voor een practicum over verspreiding van soa's. Eurofysica heeft daarbij de practicumset ontwikkeld.

"Klein, maar niet fijn" is een special bij het lespakket "Lang leve de liefde" en is bedoeld om leerlingen op een leuke, praktische en groepsgerichte manier bewust te maken van de verspreidingssnelheid van bacteriën en het verspreidingsgevaar van bacteriële soa's. De lessen bestaan uit theorie en een proef. De theorie geeft leerlingen beknopte en duidelijke informatie over (bacteriële) soa's. Tijdens de proef verspreiden leerlingen zelf (non-pathogene) bacteriën via handcontact. Na het uitvoeren van de proef hebben leerlingen geleerd dat bacteriën zich snel kunnen verspreiden en zijn ze zich bewust van het verspreidingsgevaar van bacteriële soa's.

De simulatieproef met soa

De simulatieproef is gericht op het zichtbaar maken van het overdragen van soa's, waarbij willekeurig drie mensen besmet zijn en drie mensen veilig vrijen. In plaats van een gonorrhoe of chlamydia-bacterie wordt tijdens de proef de rood gepigmenteerde bacterie (*Serratia marcescens*) gebruikt. Rubber handschoenen worden gebruikt



in plaats van condoms. In de klas gaan de leerlingen deze bacteriën verspreiden door elkaar de hand te geven die vooraf is "besmet" met de bacterie. Door strijkjes te maken – het zogenaamde uitplaten - op een bouillon agar voedingsbodemp, kunnen leerlingen na drie dagen de bacteriegroei met het blote oog zien. De bacteriecultuur is ook apart leverbaar.

Practicumset compleet met bacteriecultuur (excl. handleiding)

Bestelnummer 300165

Prijs € 40,00

De docent- en leerlingenhandleiding is apart leverbaar

Bestelnummer 300167

Prijs € 7,50

Bacteriecultuur voor nabestelling

Bestelnummer 300166

Prijs € 12,00

15 beschermbrillen met gratis opberging

Een set van 15 Panorama beschermbrillen 118612, met verstelbaar montuur, vervaardigd van slagvaste polyamide, superlicht, modern tweekleurig, met in lengte verstelbare veren. Voorzien van krasvaste verwisselbare blanke polycarbonaat glazen met geïntegreerde zijkapjes. Geheel verpakt in een kunststof opbergbox met deksel en inlage. Hiermee heeft u een perfecte oplossing voor het beheer van uw beschermbrillen. Overzichtelijk, stofvrij en overal te plaatsen.

Bestelnummer 118617

Prijs € 104,25



15 stuks rolcentimeter in kunststof opbergbox



Rolcentimeter in kunststof huis met oprolmechanisme. Lengte 2 meter. Praktische uitvoering met 'stop' en geschikt om als hoogtemeter te gebruiken. In handige opbergbox met deksel en inlage.

Hiermee heeft u een perfecte

oplossing voor het beheer van uw rolcentimeters. Overzichtelijk, stofvrij en overal te plaatsen.

Bestelnummer 111135

Aanbiedingsprijs € 39,00

15 stuks stopwatch in kunststof opbergbox



Hanhart stopwatch, met 7-cijferig display, tijdmeting maximaal 9 uur, 59 minuten en 59,99 seconden. Sterke kunststof behuizing met twee knoppen voor bediening.

Functies: start/stop en reset/split, tussentijd, splitmeting en

cumulatieve meting. Inclusief knoopcel type SR54 en koord. Ook geschikt voor dubbeltijdmeting. In handige opbergbox met deksel en inlage. Hiermee heeft u een perfecte oplossing voor het beheer van uw stopwatches. Overzichtelijk, stofvrij en overal te plaatsen.

Bestelnummer 111149

Aanbiedingsprijs € 259,00

AANBIEDING

NIEUW

Prepareerset klassikaal

In een praktische Gratnell bak met inlage en deksel. Weer een fraaie oplossing met ons Gratnell opbergsysteem! Tijdsbesparend, overzichtelijk en makkelijk op te bergen.

Deze samenstelling bestaat uit de belangrijkste gereedschappen voor het prepareerpracticum zoals

16 Prepareernaalden (nr.191115)

16 Pincetten microscopisch recht 13 cm van RVS (nr.191122)

16 Scharen microscopisch 11 cm van RVS (nr.191130)

16 Starmesje (nr.191131)

16 Scalpelhouder nr. 4 van RVS (nr.191134)

16 Scalpelmesje nummer 23 spits (nr.191136)

Bestelnummer 191156

€ 125,00



KORTING

Kortingsovereenkomst - altijd doen

Op het grootste deel van ons programma kunnen wij, afhankelijk van de ordergrootte, een korting op de factuur aanbieden. Maar nog interessanter is onze Kortingsovereenkomst waarmee wij u 50% meer korting bieden. Natuurlijk zien we het liefst dat u zoveel mogelijk bij ons bestelt, dat wil iedere leverancier. Wij proberen op een open manier uw en onze belangen aan te laten sluiten door u een Kortingsovereenkomst aan te bieden.

Deze overeenkomst ziet er als volgt uit:

- korting op bijna het gehele programma (Phywe producten, software, vaatwasser, chemicaliën, aanbiedingen, meubilair en speciaal bestelde producten uitgesloten).

- uw opgebouwde korting wordt aan het eind van het kalenderjaar automatisch omgezet in een tegoed, u ontvangt daarvoor automatisch een overzicht
 - u dient het tegoed binnen een jaar te verbruiken, dit wordt door ons bijgehouden
 - om te starten ontvangt u van ons een kleine overeenkomst ter ondertekening
 - deze overeenkomst geeft u de vrijheid om doorlopend deze extra korting bij iedere order automatisch op te bouwen, zonder koopverplichting of ander verplichting
- Stuur een e-mail aan info@eurofysica.nl en u ontvangt van ons een compleet voorstel per post.

AANBIEDING



Microscop CKL - LED

Moderne monoculaire practicummicroscop met 360° draaibare schuine tubes en zwaar statief met ingebouwde verlichting. Grof- en fijnregeling, aan beide zijden te bedienen. De fijnregeling is kogelgelagerd. Instelbare blokkering en kogelgelagerde 4-voudige revolver. Vierkante tafel 120 x 120 mm met niet-afneembare objectklemmen, geschikt voor montage van een kruistafel. Uitgevoerd met in hoogte verstelbare Abbe-condensor N.A. 1.25 in schuifbus gemonteerd (hierdoor ook geschikt voor objectieven van 60X en 100X). Onder de tafel bevindt zich het irisdiafragma met filterhouder en blauwfilter. Uitgevoerd met een in de voet ingebouwde LED-verlichting.

Optiek: Groothoek oculair 10X/18 met vaste aanwijsnaald (uitneembaar). Achromatische objectieven 4X, 10X, en 40X (verend). Vergroting 40-400X.

Compleet met stofhoes.

Bestelnummer 192129

€ 145,00

+

Kruistafel (193176) met verticale bediening, bereik 65x25 mm, met dubbel nonius 0,1 mm. Opschroefbaar op tafel van CKL microscop.

Samen voor € 160,00

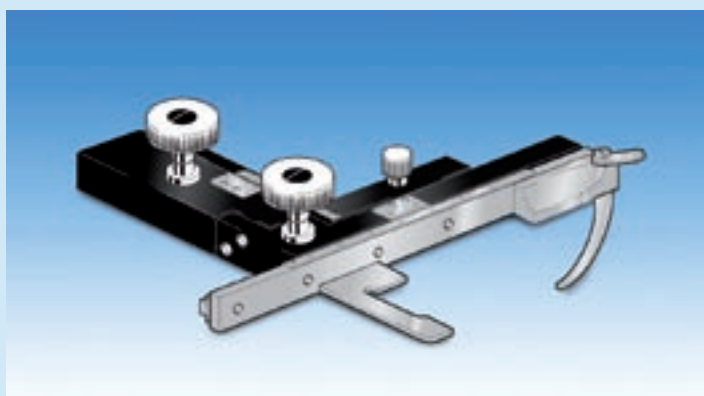

AANBIEDING

Stereomicroscop AP-8

Uitgebreide stereomicroscop met schuine opzet met oogcorrectie-instelling.

Voorzien van:

- groothoek-oculairen 10x gefixeerd d.m.v. een schroefje
- draaibaar objectief 2x en 4x, vergroting 20x en 40x
- binoculaire opzet in hoogte verstelbaar en 2 scherpte-instelknoppen
- ingebouwde opvallende en doorvallende verlichting 12 volt 10 watt
- verwisselbare transparante en zwart-witte objectplaat
- 2 objectklemmen en oogschelpen

Aansluitbaar op 230 volt d.m.v. randaardesnoer met steker en aan/uit schakelaar.

Bestelnummer 199300

€ 142,00

Stereomicroscop AP-8 - LED

Gelijk aan bovenstaande microscop echter met ingebouwde LED verlichting met ingebouwde accu (35 uur) en afneembare oplader.

Bestelnummer 199306

€ 152,00



EXTRA KORTING VOOR ALLE MODELLEN

Deze extra korting geldt voor alle modellen

Op deze modellen kunnen wij u bij grotere aantallen nog extra korting geven. Een telefoontje naar 073 6232622 is dan de moeite waard!

AANBIEDINGEN



Euromex microscoop XS

Een perfecte schoolmicroscoop voor een levenslang, probleemloos gebruik. Voorzien van:

- een schuine draaibare tubus;
- scherpstelling door middel van coaxiale grof- en fijn regelknoppen over het hele bereik;
- blokkering om beschadiging van objectief en preparaat te voorkomen;
- kogelgelagerde revolver met click-stop voor vier objectieven;
- objecttafel 120 x 120 mm met twee niet-afneembare objectklemmen, geschikt voor montage van kruistafels en uitgerust met een kogelgelagerde hoogte-instelling;

- in hoogte verstelbare condensor N.A. 1.25 in schuifbus gemonteerd;
 - irisdiafragma, filterhouder en blauwfilter;
 - geïntegreerde 230V, 20W lamp met collectorlens;
 - groothoekoculair WF 10x/18 met vaste aanwijsnaald, gefixeerd met inbusschroefje;
 - achromatische DIN objectieven 4x N.A. 0.10, 10x 0.25, S40x N.A. 0.65 (verend);
 - compleet met stofhoes in tempex verpakking.
- Aansluitbaar op 230 volt door middel van randaardesnoer met stekker en verlichte aan/uit schakelaar

Bestelnummer 192050

€ 156,00



Euromex microscoop XF

Gelijk aan bovenstaande microscoop XS echter met fluorescentie verlichting van 5W. De voordelen van daglicht fluorescentieverlichting zijn:

- Natuurgetrouwe weergave van de preparaatkleuren
- Homogene verlichting, prettig voor de ogen
- Minimale warmteontwikkeling

Bestelnummer 192051

€ 165,00

Euromex microscoop XHR

Gelijk aan bovenstaande microscoop XS echter met regelbare halogeenverlichting 10W met koudlicht reflector. De maximale lichtopbrengst is gelijk aan die van een normale halogeenlamp van 30W.

Bestelnummer 192052

€ 179,00



Euromex microscoop XE.5645 met kruistafel

Monoculaire microscoop met groothoekoculair HWF 10X/18, geschikt voor bril dragers en geborgd met een schroefje.

Voorzien van 45° schuine tubus, 360° draaibaar, kogelgelagerde viervoudige revolver en achromatische DIN objectieven 4x N.A. 0.10, 10x N.A. 0.25, S40x N.A. 0.65 en S100x N.A. 1.25 olie immersie. Alle objectieven voorzien van kleurcode, S40x en S100x objectief hebben een verende vating. Scherpstelling d.m.v. van coaxiale grof- en fijnregelknoppen met verdeling van 0,005 mm. Voorzien van een vaste blokkering op de grofregeling om beschadigingen van objectief en

preparaat te voorkomen. De beweegbare 120 x 120 mm tafel is uitgerust met een kogelgelagerde kruistafel met verticale coaxiale knoppen, bereik 70 x 30 mm en met dubbele 0,1 mm nonius. De tafel is uitgerust met een kogelgelagerde hoogte-instelling. Met in hoogte verstelbare Abbe condensor N.A. 1.25 in schuifbus gemonteerd, irisdiafragma, filterhouder en blauwfilter. De ingebouwde halogeenverlichting 12 volt 10 watt is voorzien van een koudlicht reflector en collectorlens en regelbare lichtsterkte. Met ingebouwde transformator voor 230 volt aansluiting, verlichte aan/uit schakelaar en loskoppelbaar randaarde netsnoer van 180 cm. Compleet met stofhoes in polystyreen verpakking.

Bestelnummer ZX3474

€ 299,00

Genoemde aanbiedingen zijn netto prijzen en zijn geldig tot 31 augustus 2009. Alle prijzen zijn exclusief BTW. Prijswijzigingen en drukfouten voorbehouden.



Eurofysica[®]
INSTRUMENTEN

Exact wat u nodig heeft